

Enseignement Secondaire Général (ESG)

CRITÈRES DE PROMOTION * des classes à Sainte-Anne

Classes supérieures CM / CG - PS - SO



* Règlement grand-ducal du 14 juillet 2005 déterminant l'évaluation et la promotion des élèves de l'enseignement secondaire général et de l'enseignement secondaire classique
Texte coordonné au 28 août 2018 / Version applicable à la rentrée 2018/19

Année scolaire 2024/2025

Légende

A	ajournement
C	compensation
CA	cours avancé
CB	cours de base
CC	conseil de classe
CU	cours unique
DF	discipline fondamentale
MGA	moyenne générale annuelle
NA	note annuelle
TR	travail de révision
TV	travail de vacances

LES CLASSES SUPÉRIEURES de l'ESG

Critères de promotion

1. Réussite

pas de note annuelle (NA) < 30

2. Compensations (C)

1 NA < 30

- MGA \geq 36 : 1 C (Réussite)
- MGA < 36 : 1 A

2 NA < 30

- MGA \geq 38 : 2 C (Réussite)
- MGA 36 - 37 : 1 C et 1 A
- MGA < 36 : 2 A

Ajournements (A)

3 NA < 30

- MGA \geq 38 : 2 C et 1 A
- MGA 36 - 37 : 1 C et 2 A
- MGA < 36 : 3 A

- NA < 20 et/ou
- NA Discipline fondamentale (DF) < 30 :
Ajournement

C: le CC peut proposer un TR.

A: TV (épreuve en septembre avec décision de promotion)

3. Echec

4 NA < 30

Division administrative et commerciale (CM)

Classe 4GCM

Disciplines	Coefficient
Allemand	3
Anglais	3
Français (* DF)	4
Mathématiques	3
Économie générale (* DF)	4
Comptabilité (* DF)	4
Communication professionnelle	3
Vie, société et religions	2
Citoyenneté, culture et langue luxembourgeoise (Lux. et Ed.cit.)	2
Éducation physique et sportive	1
Options	2

NA < 30

- n'est pas prise en compte pour la détermination du seuil d'échec,
- ne peut donner lieu ni à un travail de révision ni à un travail de vacances.



Classe 3GCM

Disciplines	Coefficient
Allemand	3
Anglais	3
Français (* DF)	4
Mathématiques	3
Économie générale (* DF)	4
Comptabilité (* DF)	4
Communication professionnelle	3
Éléments de droit	3
Informatique	3
Éducation à la citoyenneté	2
Éducation physique et sportive	1
Vie, société et religions	2

NA < 30

- n'est pas prise en compte pour la détermination du seuil d'échec,
- ne peut donner lieu ni à un travail de révision ni à un travail de vacances.

Classe 2GCG

Disciplines	Coefficient
Allemand	3
Anglais	3
Français (* DF)	4
Mathématiques	3
Économie de gestion (* DF)	4
Économie politique (* DF)	4
Comptabilité (* DF)	4
Informatique	3
Gestion de projet	2
Connaissance du monde contemporain	3
Éducation physique et sportive	1
Vie, société et religions	

NA < 30

- n'est pas prise en compte pour la détermination du seuil d'échec,
- ne peut donner lieu ni à un travail de révision ni à un travail de vacances.

LES CLASSES SUPÉRIEURES de l'ESG

Promotion: 5G → 4^e

- CA note annuelle niveau suffisant au moins

ou

- CB note annuelle niveau fort au moins

- admission en classe de 4^e au CA ou au CB en FRANCO (choix des parents)
- si niveaux non atteints, CB en FRANCO

Une offre linguistique adaptée – généralités

- Sauf dans la division administrative et commerciale, les **disciplines non linguistiques sont enseignées majoritairement en langue véhiculaire allemand**. À l'avenir, toutes les sections seront également offertes en français (s'il y a une demande suffisante).
- Les élèves optant **pour la langue véhiculaire allemand** peuvent suivre le **cours de français** soit dans un cours avancé, soit dans un cours de base dans les classes de 4G et de 3G.
- À partir de la classe de **2G**, tous les cours de langues sont offerts à un **niveau unique**. Le niveau d'exigence prévu est celui des programmes actuellement en vigueur.
- **Sauf dans la division administrative et commerciale**, seulement deux cours de langues sont offerts aux élèves d'une classe de 2G et de 1G.
- Formation de **l'éducateur**: deux langues parmi trois (→ choix entièrement libre), formation de **l'infirmier**, **français est obligatoire** (→ choix entre allemand et anglais), **toutes les autres sections**: anglais est obligatoire (→ choix entre allemand et français).

Les finalités des cours de langues en classe de 1G

Niveau C1 pour l'allemand et le français, le niveau B2 pour l'anglais.

Les finalités des cours de base et avancés en 4G et 3G

- **Le cours avancé**: élèves qui veulent continuer l'étude de la langue concernée jusqu'en classe de 1^{ère} et qui comptent faire, le cas échéant, des études supérieures dans un pays où cette langue est utilisée comme langue véhiculaire (→ « Studierfähigkeit »).
- **Le cours de base** est destiné aux élèves qui comptent abandonner l'étude de cette langue après la classe de 3G ou qui risqueraient l'échec parce qu'ils ne sont pas en mesure d'apprendre les trois langues obligatoires du système scolaire luxembourgeois à un très haut niveau.

4^e et 3^e GPS-GSO: FRANC : CA

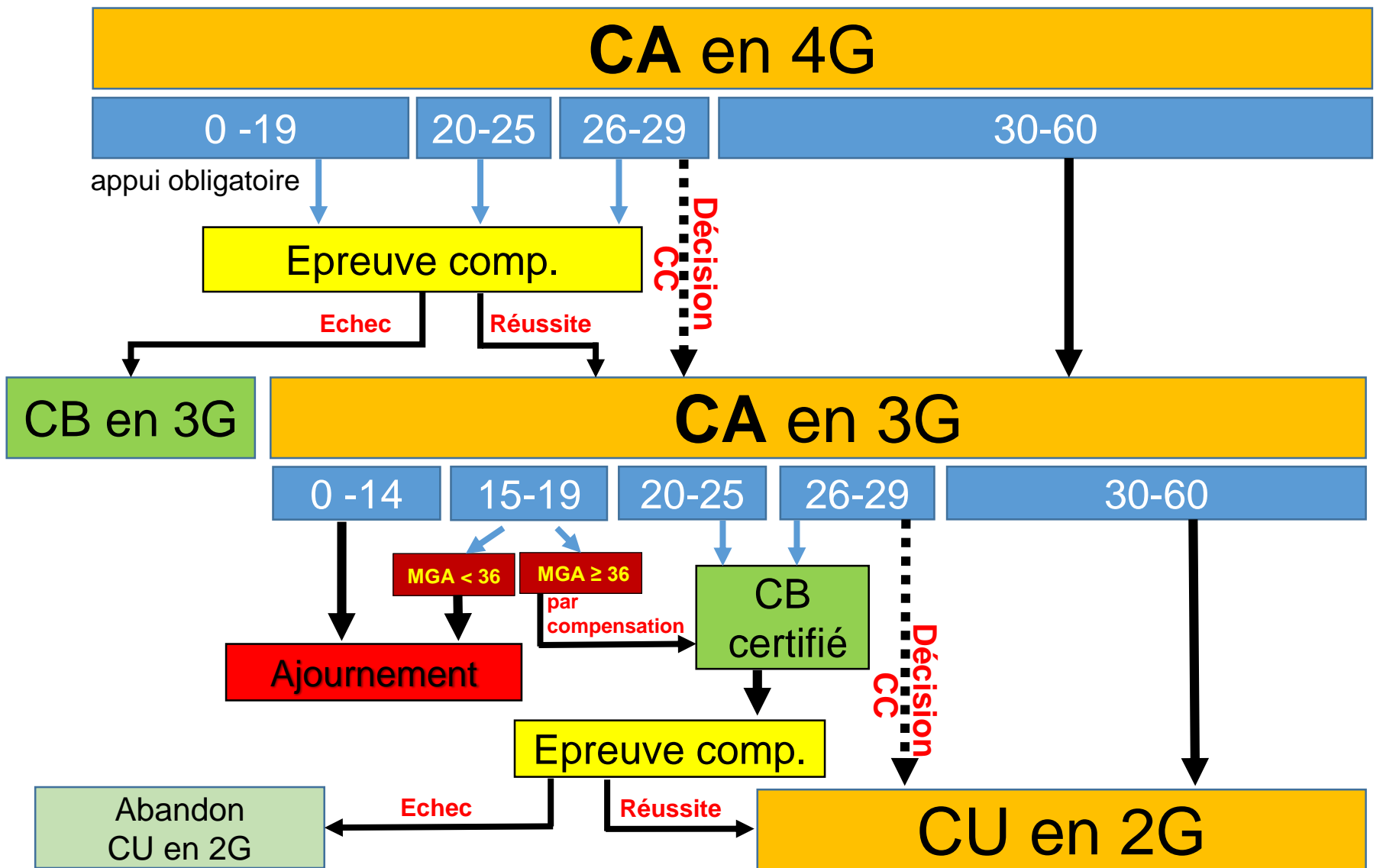

4^e et 3^e GPS-GSO: FRANC : CB

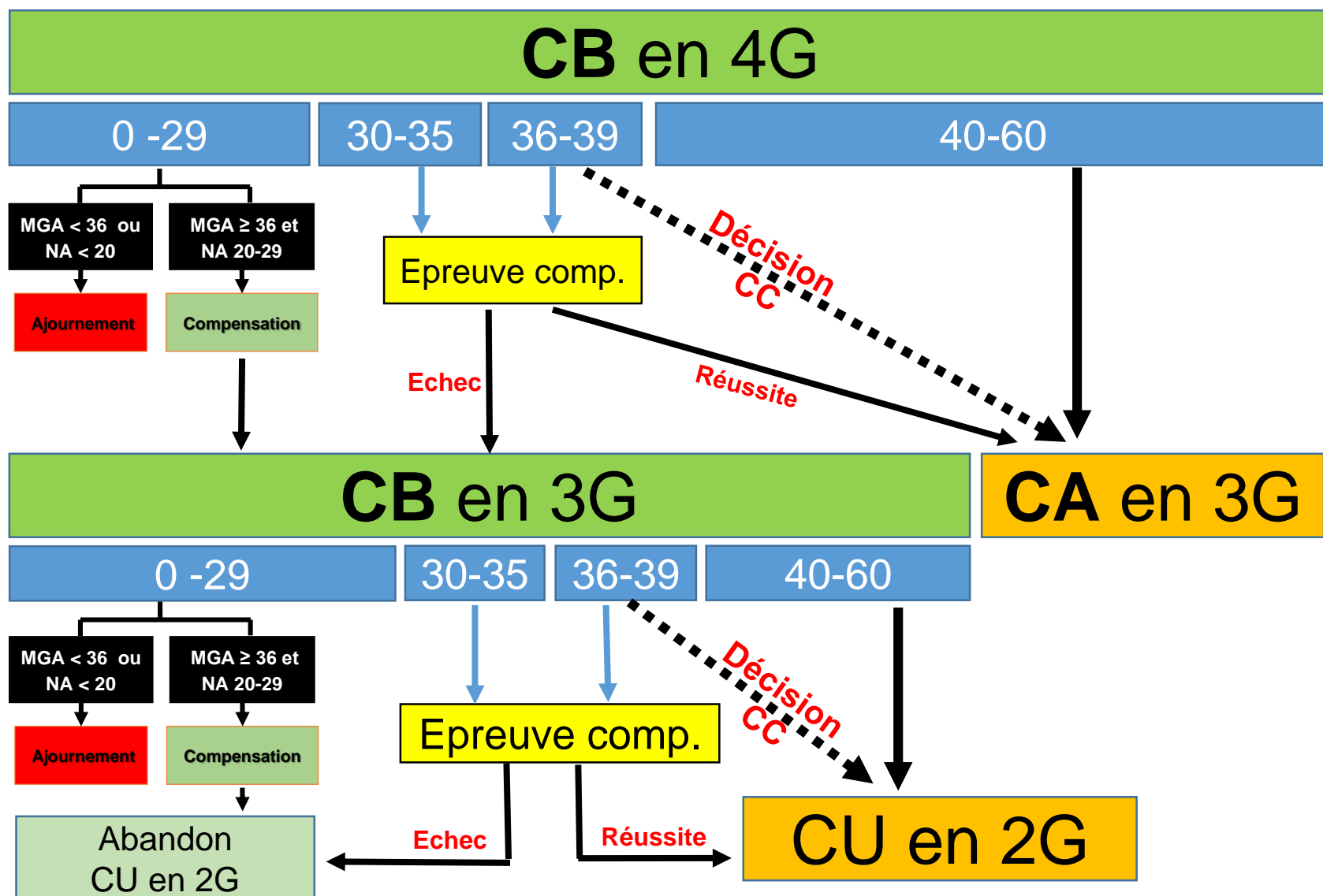

Division des professions de santé et des professions sociales (PS)

Classe 4GPS

Disciplines	Coefficient
Allemand	3
Anglais	3
Français option niveau	
Français (CA)	3
Français (CB)	3
Mathématiques	3
Biologie humaine (* DF)	4
Chimie	3
Physique	3
Informatique appliquée	2
Sciences humaines et sociales (* DF)	2
Vie, société et religions	2
Citoyenneté, culture et langue luxembourgeoise (Lux. et Ed. cit.)	2
Éducation physique et sportive	1
Options	2

NA < 30

- n'est pas prise en compte pour la détermination du seuil d'échec,
- ne peut donner lieu ni à un travail de révision ni à un travail de vacances.

Classe 3GPS

Disciplines	Coefficient
Allemand	3
Anglais	3
Français option niveau	
Français (CA)	3
Français (CB)	3
Mathématiques	3
Biologie humaine (* DF)	4
Chimie	4
Physique	3
Informatique appliquée	2
Sciences humaines et sociales (* DF)	2
Vie, société et religions	2
Éducation à la citoyenneté	2
Éducation physique et sportive	1
Options	2

NA < 30

- n'est pas prise en compte pour la détermination du seuil d'échec,
- ne peut donner lieu ni à un travail de révision ni à un travail de vacances.

Division des sciences sociales (SO)

Classe 4GSO

Disciplines	Coefficient
Allemand	3
Anglais	3
Français option niveau	
Français (CA)	3
Français (CB)	3
Mathématiques	3
Connaissance du monde (* DF)	4
Économie générale	3
Informatique appliquée	2
Sciences humaines et sociales (* DF)	2
Biologie	2
Vie, société et religions	2
Citoyenneté, culture et langue luxembourgeoise (Lux. et Ed. cit.)	2
Éducation physique et sportive	1
Options	2

NA < 30

- n'est pas prise en compte pour la détermination du seuil d'échec,
- ne peut donner lieu ni à un travail de révision ni à un travail de vacances.

Classe 3GSO

Disciplines	Coefficient
Allemand	3
Anglais	3
Français option niveau	
Français (CA)	3
Français (CB)	3
Mathématiques	3
Connaissance du monde (* DF)	4
Économie générale	3
Informatique appliquée	2
Sciences humaines et sociales (* DF)	2
Vie, société et religions	2
Éducation à la citoyenneté	2
Éducation physique et sportive	1
Options	2

NA < 30

- n'est pas prise en compte pour la détermination du seuil d'échec,
- ne peut donner lieu ni à un travail de révision ni à un travail de vacances.

Classe 2GSO

Disciplines	Coefficient
Anglais	3
Groupe à options 2e langue	
Allemand	3
Français	3
Mathématiques	3
Connaissance du monde contemporain (* DF)	3
Sociologie	3
Psychologie et communication (* DF)	3
Économie et droit	3
Questions philosophiques	2
Pédagogie	2
Éducation physique et sportive	1
Travail personnel	2
Options	1
Vie, société et religions	

NA < 30









- n'est pas prise en compte pour la détermination du seuil d'échec,
- ne peut donner lieu ni à un travail de révision ni à un travail de vacances.





Cellule d'Orientation et d'Intégration scolaires

Ecole Privée *Sainte-Anne*

	<p>M. Georges KAYSER Directeur Tél. : 81 22 10 - 216 georges.kaysers@sainte-anne.lu</p>	Directeur et responsable de la cellule d'orientation
	<p>Mme Monia GASPAR Psychologue diplômée Tél. : 81 22 10 - 205 / bureau F002 monia.gaspar@sainte-anne.lu</p>	Coordinatrice de la cellule d'orientation Orientation scolaire des élèves de 6 ^e (G, P) et de 5 ^e (G, AD, P)
	<p>Mme Nadine DIDIER Professeur orienteur Tél. : 81 22 10 - 1 nadine.didier@sainte-anne.lu</p>	Personne de contact pour les classes de la section administrative et commerciale (CM / CG) et pour la formation DAP et DT Administration et commerce
	<p>Mme Carole KREINS Professeur orienteur Tél. : 81 22 10 - 1 carole.kreins@sainte-anne.lu</p>	Personne de contact pour la formation DAP Éducation et DAP Inclusion
	<p>Mme Ina OÉ Professeur orienteur Tél. : 81 22 10 - 1 ina.oe@sainte-anne.lu</p>	Orientation scolaire des élèves de 7G et de 7P
	<p>Mme Claudine SAUER Professeur orienteur Tél. : 81 22 10 - 439 / bureau B003 claudine.sauer@sainte-anne.lu</p>	Personne de contact pour les classes de la section administrative et commerciale (CM / CG) et pour la formation DAP et DT Administration et commerce
	<p>Mme Juliette SCHROEDER Professeur orienteur Tél. : 81 22 10 - 450 / bureau B103 A juliette.schroeder@sainte-anne.lu</p>	Personne de contact pour les classes de la section administrative et commerciale (CM / CG) et pour la formation DAP et DT Administration et commerce
	<p>M. Luc VANOLST Professeur orienteur Tél. : 81 22 10 - 1 luc.vanolst@sainte-anne.lu</p>	Personne de contact pour les classes de la section paramédicale et sociale et sciences sociales (PS / SO) et pour la formation DAP Éducation et DAP Inclusion
	<p>M. Roby WATGEN Professeur orienteur Tél. : 81 22 10 - 457 / bureau B103 B robert.watgen@sainte-anne.lu</p>	Personne de contact pour l'orientation après le DAP, le DT et les classes de 1 ^{re}

Prière de prendre un rendez-vous par email en cas de besoin.